



WARNING
ELECTRICAL SHOCK HAZARD

AVERTISSEMENT
RISQUE D'ÉLECTROCUTION

READ and UNDERSTAND these instructions before installing the luminaire.

LISEZ cette notice et assurez-vous de la **COMPRENDRE** avant de monter le luminaire.

EN Disconnect the Electrical supply power at the services panel (fuse or circuit breaker box). Failure to do so could result in serious injury. Consult a qualified electrician to ensure correct branch circuit conductor. The product must be installed in accordance with the applicable installation code by a person familiar with the construction and operation of the product and the hazards involved.

FR Couper l'alimentation du courant électrique au panneau de service (boîte de fusible ou disjoncteur) sans quoi il pourrait en résulter des blessures sérieuses. Consulter un électricien qualifié pour vous assurer que les conducteurs de la dérivation sont adéquats. Ce produit doit être installé selon le code d'installation pertinent, par une personne qui connaît bien le produit et son fonctionnement ainsi que les risques inhérents.

INSTALLATION A

Wall mounting on the junction box

1. Unscrew the four screws and remove the back plate (Fig. 1A).
2. Using the appropriate tools, knockout the knockouts of the back plate.
3. Remove the 1/2" back the central luminaire plug by unscrewing it (Fig. 2A).
4. Peel the yellow sticker and paste the black gasket on the external round area of the back plate of luminaire (Fig. 3A).
5. Pass the supply wires through the central hole of the back plate and install it on the recessed junction box (not provided) on the wall by using screws (not provided) (Fig. 4A).
6. Make the electrical connections between the power leads and luminaire leads by using the wire nuts. Make the dimming wire connections if applicable (Fig. 5A).
- NOTE:** If the photocell isn't needed, the photocell can be turned off by disconnecting the quick connector (if applicable).
7. Select the desired color temperature by using the switch inside the housing (if applicable, Fig. 6A).
8. Close the luminaire by screwing the four screws (Fig. 7A).
9. Apply power.

INSTALLATION B

Wall mounting with side power cable

1. Unscrew the four screws (Fig. 1B).
2. Peel the yellow sticker and paste the black gasket on the external round area of the back plate of luminaire (Fig. 2B).
3. Remove the 1/2" side plug by unscrewing it (Fig. 4B).
4. Install the back plate on the wall by screwing it (screws not included) (Fig. 3B).
5. Pass the power cable through the side hole of the back plate and make the electrical connections between the power leads and luminaire leads by using the wire nuts. Make the dimming wire connections if applicable (Fig. 5B).
- NOTE:** Make sure that the external power cable is well sealed into the luminaire opening.
6. Select the desired color temperature by using the switch inside the housing (if applicable Fig. 6B).
- NOTE:** If the photocell isn't needed, the photocell can be turned off by disconnecting the quick connector (if applicable).
7. Close the luminaire by screwing the four screws (Fig. 7B).
8. Apply power.

TROUBLE SHOOTING CHECKLIST: If the light does not work, check your power source and electrical connections.

INSTALLATION A

Montage mural sur la boîte de jonction

1. Dévisser les quatre vis et enlever la plaque arrière (Fig. 1A).
2. En utilisant les outils appropriés, ouvrir les entrées défonçables de la plaque arrière.
3. Enlever le bouchon 1/2 " arrière central du luminaire en le dévissant (Fig. 2A).
4. Décoller l'autocollant jaune et coller la garniture d'étanchéité sur la surface ronde extérieure de la plaque arrière du luminaire (Fig. 3A).
5. Passer les fils d'alimentation dans le trou central de la plaque arrière et installer-la sur la boîte de jonction encastrée dans le mur (non fournie) en utilisant des vis (non fournies) (Fig. 4A).
6. Effectuer les connexions électriques entre les fils d'alimentation et les fils du luminaire en utilisant des capuchons de connexion. Raccorder les fils d'alimentation de gradation de lumière si applicable (Fig. 5A).
- NOTE:** Si la photocellule n'est pas nécessaire, elle peut être désactivée en débranchant le connecteur rapide (si applicable).
7. Choisir la température de couleur en utilisant le commutateur à l'intérieur boîtier (si applicable, Fig. 6A).
8. Fermer le luminaire en vissant les quatre vis (Fig. 7A).
9. Mettre sous tension.

INSTALLATION B

Montage mural avec câble d'alimentation latéral

1. Dévisser les quatre vis (Fig. 1B).
2. Décoller l'autocollant jaune et coller la garniture d'étanchéité sur la surface ronde extérieure de la plaque arrière du luminaire (Fig. 2B).
3. Installer la plaque arrière sur le mur en la vissant (vis non fournies) (Fig. 3B).
4. Enlever le bouchon 1/2 " latéral en le dévissant (Fig. 4B).
5. Passer le câble d'alimentation dans le trou latéral de la plaque arrière et effectuer les connexions électriques entre les fils d'alimentation et les fils du luminaire en utilisant des capuchons de connexion. Raccorder les fils d'alimentation de gradation de lumière si applicable (Fig. 5B).
- NOTE:** Assurez-vous que le câble d'alimentation externe est bien scellé dans l'ouverture du luminaire.
6. Choisir la température de couleur en utilisant le commutateur à l'intérieur boîtier (si applicable, Fig. 6B).
- NOTE:** Si la photocellule n'est pas nécessaire, elle peut être désactivée en débranchant le connecteur rapide (si applicable).
7. Fermer le luminaire en vissant les quatre vis (Fig. 7B).
8. Mettre sous tension.

DÉPANNAGE - LISTE DE VÉRIFICATIONS: Si la lumière ne s'allume pas, vérifier la source d'alimentation de l'installation et tout le raccordement électrique.

INSTALLATION A

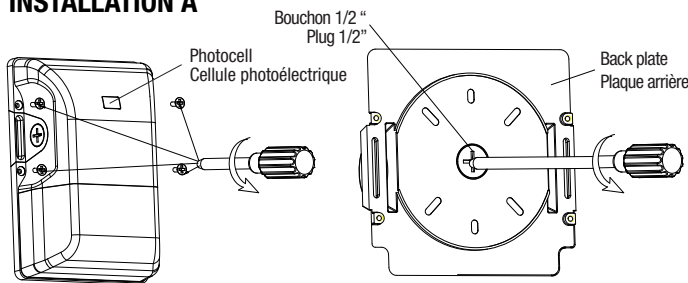

Fig. 1A

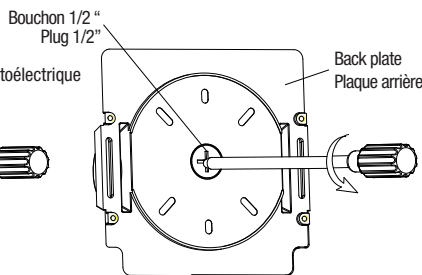

Fig. 2A

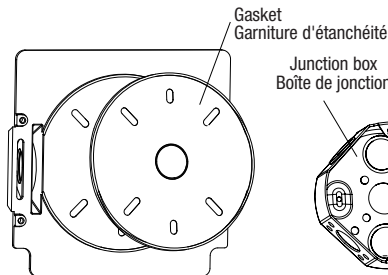

Fig. 3A

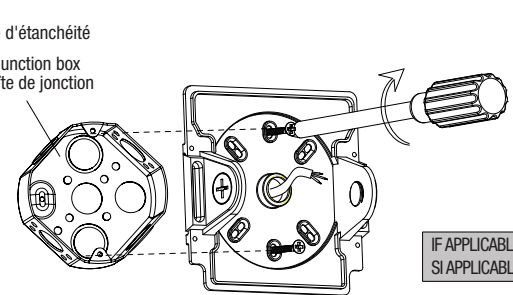

Fig. 4A

IF APPLICABLE
SI APPLICABLE

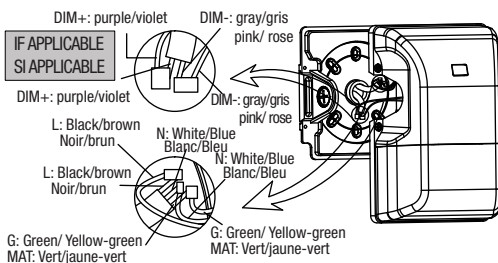

Fig. 5A

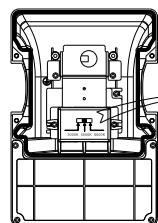

Fig. 6A

LED color temperature switch
Commutateur de la température de couleur DEL

IF APPLICABLE
SI APPLICABLE

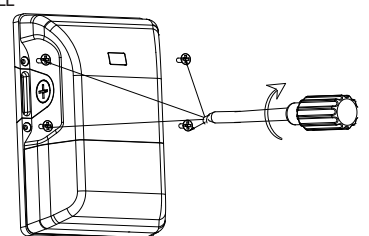

Fig. 7A

INSTALLATION B

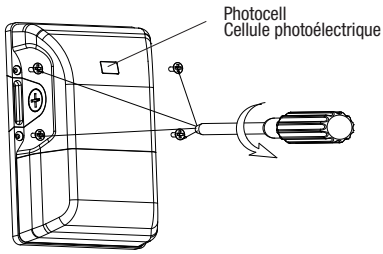

Fig. 1B

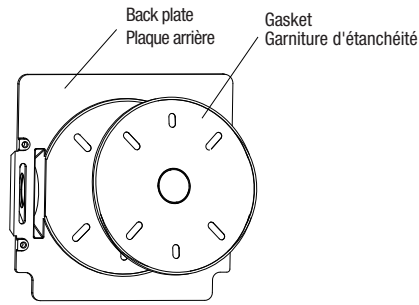

Fig. 2B

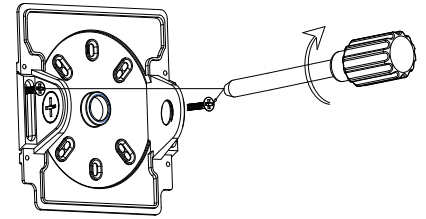

Fig. 3B

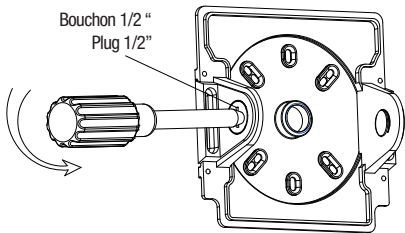

Fig. 4B

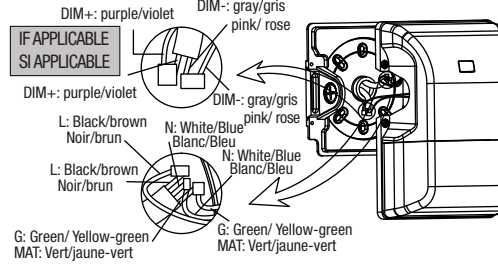

Fig. 5B

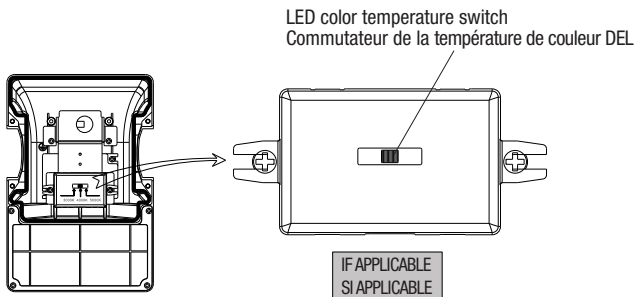

Fig. 6B

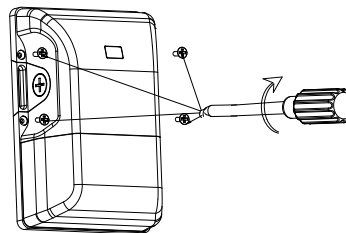

Fig. 7B

NOTE: IMAGES MAY NOT REFLECT YOUR EXACT MODEL AND ARE FOR REFERENCE PURPOSES ONLY.
 NOTE: LES IMAGES SONT FOURNIES À TITRE INDICATIF SEULEMENT ET PEUVENT NE PAS REPRÉSENTER VOTRE MODÈLE EXACT.